

# Vitajte vo svete zahrievaného tabaku

Potešte sa dokonalou kombináciou  
intuitívneho dizajnu a najmodernejšej  
technológie zahrievaného tabaku.



Všetky návody, inštruktážne videá,  
najnovšie správy, často kladené otázky  
a technickú podporu pre zariadenie  
Ploom X ADVANCED nájdete  
na adrese [www.ploom.sk](http://www.ploom.sk)

**ploom**

# ▶ AKO ZAČAŤ



①

① Pred prvým použitím pripojte a odpojte kábel USB, aby sa zrušil prepravný režim. Tento krok nie je potrebné neskôr opakovať.

② Odsuňte kryt a vložte náplň až po čiarku podľa znázornenia na obrázku.

③ Stlačte a podržte, kým zariadenie Ploom nezačne vibrovať. LED dióda bude blikať.

⚠ Stlačením tlačidlovej oblasti počas procesu zahrievania zmeníte úroveň jasú LED svetla.

④ Jedno úplné bliknutie LED osvetlenia a dve krátke vibrácie signalizujú, že zariadenie Ploom je pripravené.

⚠ Zariadenie nie je možné používať, keď je predný kryt odstránený.

## POUŽITIE

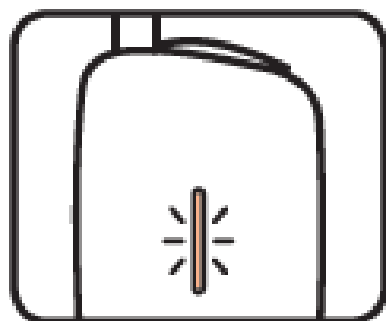

LED pásik odmeriava priebeh užívania.

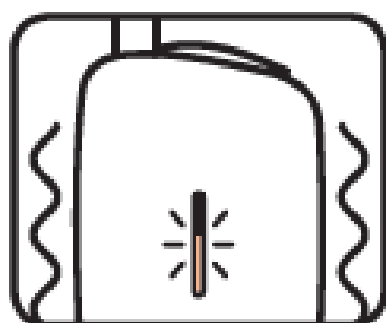

Keď dosiahne posledných 20 sekúnd, zariadenie zavibruje. Počas posledných 20 sekúnd tiež pomaly bliká LED pásik. Dlhé zavibrovanie označuje koniec užívania.

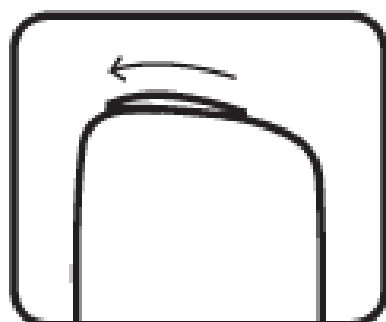

V ktoromkoľvek okamihu môžete náplň vybrať zo zahrievacej komory a posunutím krytu dopredu prepnúť zariadenie do pohotovostného režimu.

## NABÍJANIE

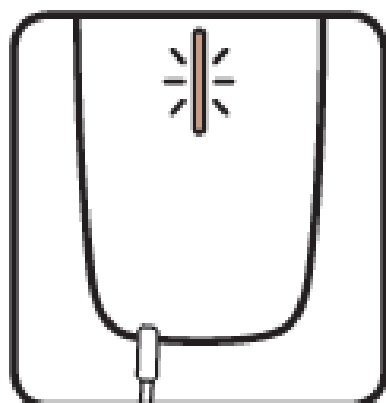

Pripojte príslušný nabíjací kábel. Keď je zariadenie úplne nabité, celý LED pásik dvakrát zabliká a potom zhasne.

 Zariadenie nie je možné používať počas nabíjania.

## KONTROLA STAVU BATÉRIE

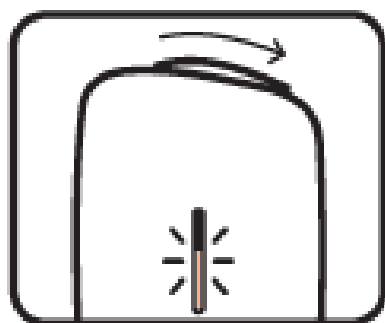

Posunutím krytu dozadu zobrazíte úroveň nabitia batérie. Rýchlo blikajúca kontrolka signalizuje nedostatočné nabitie na použitie.

## CHYBOVÝ REŽIM

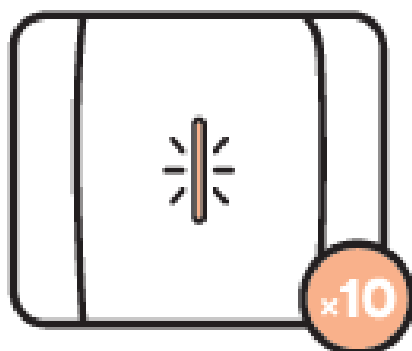

Keď v zariadení dôjde k poruche, celý LED pásik zabliká 10-krát.

Resetujte zariadenie.

Ak zariadenie zostáva v poruchovom režime, volajte na zákaznícku linku technickej podpory.

# RESETOVANIE ZARIADENIA

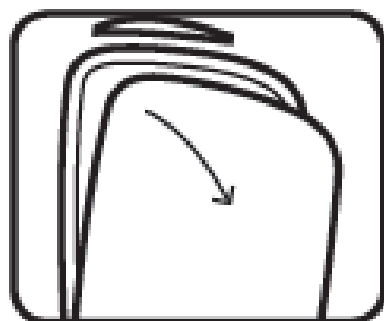

## 1. Odstráňte predný kryt

Uchopte telo zariadenia a potiahnite predný kryt smerom k sebe.

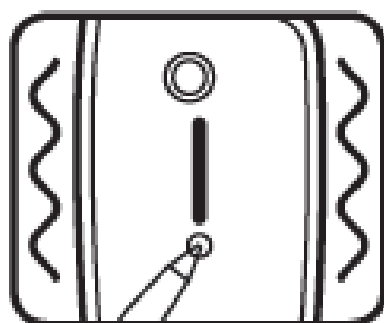

## 2. Resetujte zariadenie

Tlačidlo v strede zariadenia držte stlačené tenkým predmetom (napr. guľôčkovým perom), kým nepocítite vibrácie.

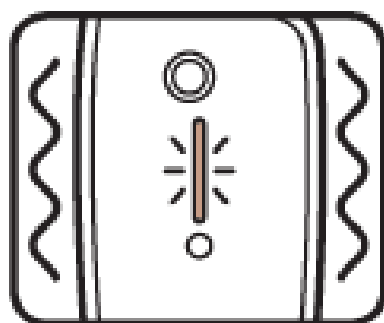

Resetovanie sa potvrdí vibráciami a blikaním celého LED pásu.

# ČISTENIE

Časom sa v zahrievacej komore môžu nahromadiť zvyšky tabaku. Zariadenie čistite podľa nižšie uvedeného postupu raz za mesiac alebo keď máte pocit, že je v zahrievacej komore príliš málo miesta na vloženie tabakovej náplne.

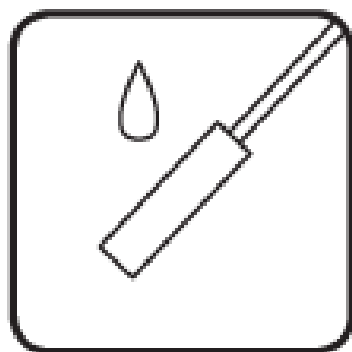

**1. Novú čistiacu tyčinku mierne navlhčíte vodou.**

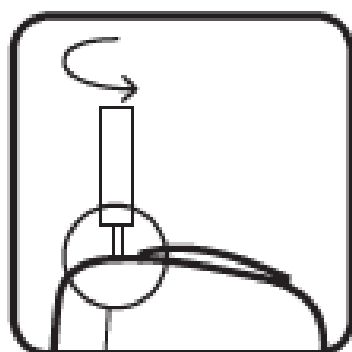

**2. Vložte vlhkú čistiacu tyčinku dovnútra zahrievacej komory a jemne vytierajte vnútorný povrch, aby ste odstránili všetky zvyšky.**

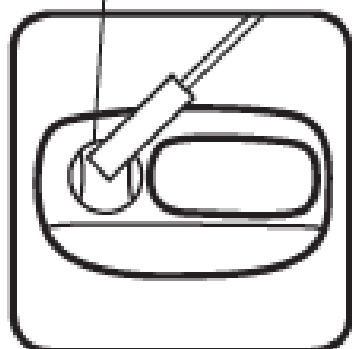

Počas čistenia venujte osobitnú pozornosť dvom vyčnievajúcim častiam 15 mm od horného okraja zahrievacej komory.

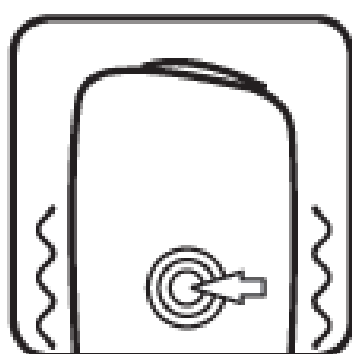

**3. Odstráňte zvyškovú vlhkosť zo zahrievacej komory. Otvorte posuvný kryt a spustíte režim užívania bez vloženia tabakovej náplne.**

Počkajte na ukončenie režimu užívania, aby sa vlhkosť odparila. Tento krok **NEVYNECHÁVAJTE**, pretože horúca para môže spôsobiť nepríjemný pocit počas prvého použitia po čistení.

Počas čistenia zariadenie **NENABÍJAJTE** ani **NEZAHRIEVAJTE**.  
**NEČISTITE** zariadenie, keď je horúce.  
Zariadenie **NEČISTITE** vytriasaním.



# NASTAVENIE RUČNEJ POISTKY

Táto funkcia umožňuje uzamknúť zariadenie (deaktivovať funkcie ohrevu a užívania, kým sa zariadenie neodomkne). Zariadenie možno odomknúť kombináciou polôh posuvného krytu a stlačení tlačidlovej oblasti.

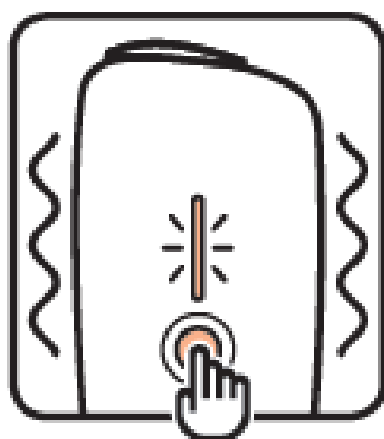

## 1. Pripojte zariadenie k zdroju napájania

## 2. Aktivujte režim nastavenia poistky

Pri zatvorenom posuvnom kryte dvakrát stlačte tlačidlovú oblasť a potom stlačte a podržte tlačidlovú oblasť na 3 sekundy, kým prístroj nezavibruje a neobjaví sa rýchlo pulzujúci LED pásik.

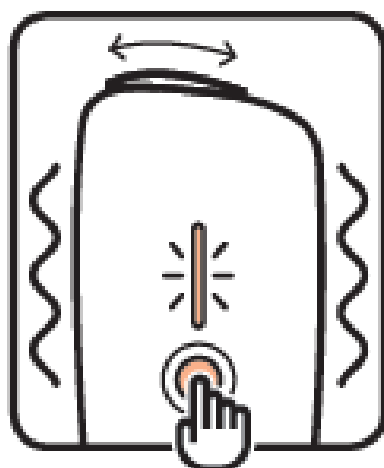

## 3. Aktívny režim nastavenia poistky

Kým je režim nastavenia poistky aktívny, LED pásik rýchlo bliká 20 sekúnd.

## 4. Zadajte odomykaciu kombináciu

Použite kombináciu minimálne 3 a maximálne 10 polôh posuvného krytu a/alebo stlačení tlačidlovej oblasti.

## 5. Potvrdenie nastavenia poistky

Vibrácia a blikanie LED pásu potvrdia, že poistka bola nastavená.

## ODOMKNUTIE RUČNEJ POISTKY

Zariadenie je možné odomknúť kedykoľvek okrem obdobia nabíjania.

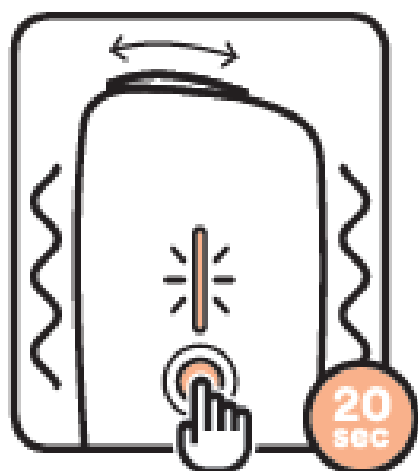

### 1. Zadajte odomykaciu kombináciu

Pomocou posuvného krytu a tlačidlovej oblasti do 20 sekúnd zadajte kombináciu na odomknutie. Každý krok by sa mal vykonať do 2 sekúnd od predchádzajúceho kroku. Ak je zadaná kombinácia správna, animácia LED pásu a vibrácie potvrdia odomknutie zariadenia.

### 2. Pokus o používanie zariadenia, keď je zamknuté

Dve bliknutia celého LED pásu a dve vibrácie signalizujú, že zariadenie je uzamknuté.

## ODSTRÁNENIE RUČNEJ POISTKY

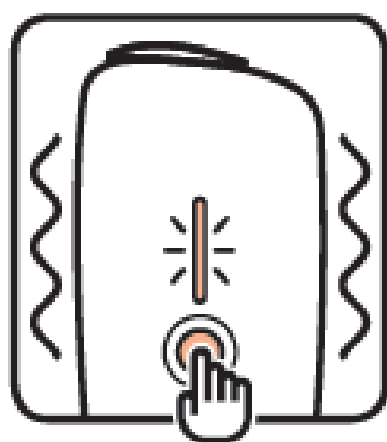

### 1. Pripojte zariadenie k zdroju napájania

### 2. Aktivujte režim nastavenia poistky

Pri zatvorenom posuvnom kryte dvakrát stlačte tlačidlovú oblasť a potom stlačte a podržte tlačidlovú oblasť na 3 sekundy, kým sa neobjavia vibrácie a rýchlo pulzujúci LED pásik.

### 3. Ponechajte zariadenie 20 sekúnd

Vibrácie a blikanie LED pásu potvrdia, že poistka bola odstránená.



# SÚČASTI ZARIADENIA

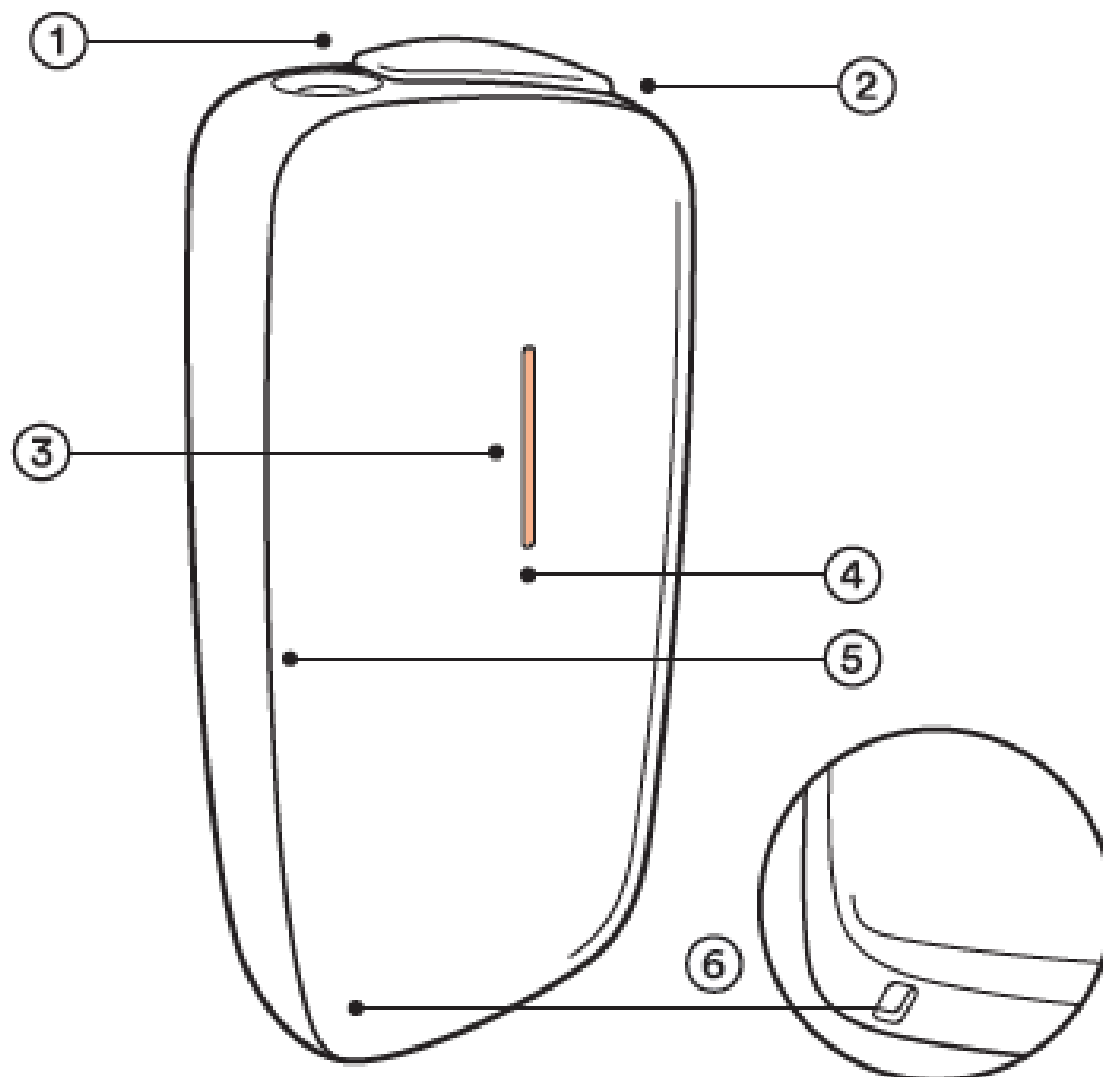

- ① **Zahrievacia komora** (sem sa vkladá tabaková náplň)
- ② **Posuvný kryt** (otváranie a zatváranie zahrievacej komory)
- ③ **LED pásik** (pre všetky notifikácie, napríklad: úroveň nabitia batérie, doba ohrevu a doba užívania)
- ④ **Tlačidlová oblasť**
- ⑤ **Odnímateľný predný kryt**
- ⑥ **Konektor USB-C**

## KONTAKTUJTE NÁS

Ďakujeme, že ste si zakúpili zariadenie Ploom X ADVANCED.  
Ak máte záujem o ďalšie informácie, navštívte: [www.ploom.sk](http://www.ploom.sk)  
Linka zákazníckej podpory: 0800 500 850



# ODSTRAŇOVANIE PREVÁDZKOVÝCH PROBLÉMOV

Problém	Možná príčina	Možné riešenia
Zariadenie sa nezapne.	Nedostatočné nabitie.	Skontrolujte úroveň nabitia batérie. Ak je úroveň nabitia batérie príliš nízka alebo sa vôbec nezobrazuje, zariadenie nabite.
Zariadenie sa nenabíja alebo sa nabíja pomaly.	Poškodená nabíjačka, kábel alebo zariadenie.	Skontrolujte nabíjačku a USB-C kábel. Skúste to s iným káblom a zdrojom napájania.
Problémy s teplotou.	Zariadenie bolo prítomné v prostredí s teplotou nad 35 °C alebo pod 5 °C.	Ak sa nachádzate v prostredí s teplotou nad 35 °C, premiestnite zariadenie na chladnejšie miesto; ak sa nachádzate v prostredí s teplotou pod 5 °C, premiestnite ho na teplejšie miesto. Následne počkajte, kým sa zariadenie ochladí resp. zohreje.
Predný kryt nie je pripojený.	Predný kryt nie je správne pripevnený k zariadeniu (horná časť LED pásu bude po stlačení tlačidlovej oblasti svietiť 5 sekúnd).	Správne pripevnite predný kryt k zariadeniu.

Ak vyššie uvedené riešenia nefungujú, resetujte zariadenie.

Ak vyššie uvedené kroky nevyriešia technické problémy, obráťte sa na zákaznícku linku technickej podpory.



## REGULAČNÉ INFORMÁCIE

Spoločnosť JT International SA týmto vyhlasuje, že rádiové zariadenie typu Ploom X ADVANCED je v súlade so smernicou 2014/53/EÚ.

Úplné znenie európskeho vyhlásenia o zhode je k dispozícii na tejto internetovej adrese: [www.ploom.sk](http://www.ploom.sk)



# TECHNICKÉ ŠPECIFIKÁCIE

## Nabíjateľné zariadenie

Ploom X ADVANCED

Menovitá kapacita batérie

Menovitá energia batérie

Typ batérie

Čas nabíjania (sieťový adaptér Ploom)

Menovité napätie

Menovitý prúd

Vstupné rozhranie

Rozmery

Frekvenčné pásma, v ktorých zariadenie pracuje

Maximálny výstupný výkon

Model PX 1.5 T

2800 mAh

10,08 Wh

Model PX 1.5 D

3100 mAh

11,16 Wh

Lítium-iónová batéria

Približne 90 minút pre max. 20 náplní

5 V ---

2,3 A

USB (C)

Približne Š 43,5 mm x V 88,5 mm x H 24,0 mm

2402 MHz - 2480 MHz

1,0mW (Model PX1.5T), 1,5mW (Model PX1.5D)

## Teplotný rozsah

Prevádzka / Nabíjanie / Skladovanie +5°C to +35°C



# POKYNY NA LIKVIDÁCIU

Tento výrobok obsahuje lítium-iónovú batériu, ktorú smú vyberať len vyškolení odborníci a musí sa recyklovať alebo likvidovať oddelene od domového odpadu.

Riadte sa miestnymi predpismi týkajúcimi sa likvidácie elektronických výrobkov.

Nesprávne zaobchádzanie s odpadom z elektrických a elektronických zariadení môže mať negatívny vplyv na životné prostredie a ľudské zdravie v dôsledku prítomnosti nebezpečných látok v elektrických a elektronických zariadeniach.

Preškrtnutý symbol odpadkového koša znamená, že tento výrobok je odpadom z elektrických a/alebo elektronických zariadení (smernica 2012/19/EÚ o odpade z elektrických a elektronických zariadení) a nemá charakter domového odpadu. Tento výrobok by sa mal triediť a likvidovať prostredníctvom zriadeného obecného zberného miesta na recykláciu elektrických a elektronických zariadení. Vhodnou likvidáciou tohto výrobku pomôžete predísť možným negatívnym vplyvom na životné prostredie a ľudské zdravie.

Ďalšie informácie o recyklácii tohto výrobku, ktorá je bezpečná pre životné prostredie, získate od miestnej služby na likvidáciu odpadu.

